

НАЙДИ ПО СХЕМЕ

ПАПКА
ДОШКОЛЬНИКА

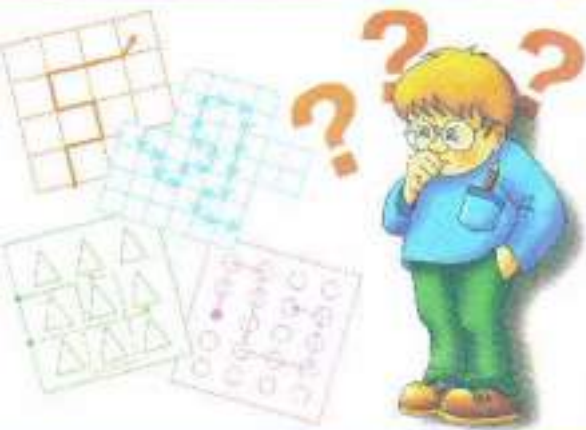

- материал для занятий на отдельных листах
- разные карточки на цветных вкладышах
- развитие пространственного мышления, внимания, восприятия.

Найди домики, в которых живут белочка и зайчик. Начиная свой путь от стрелки.

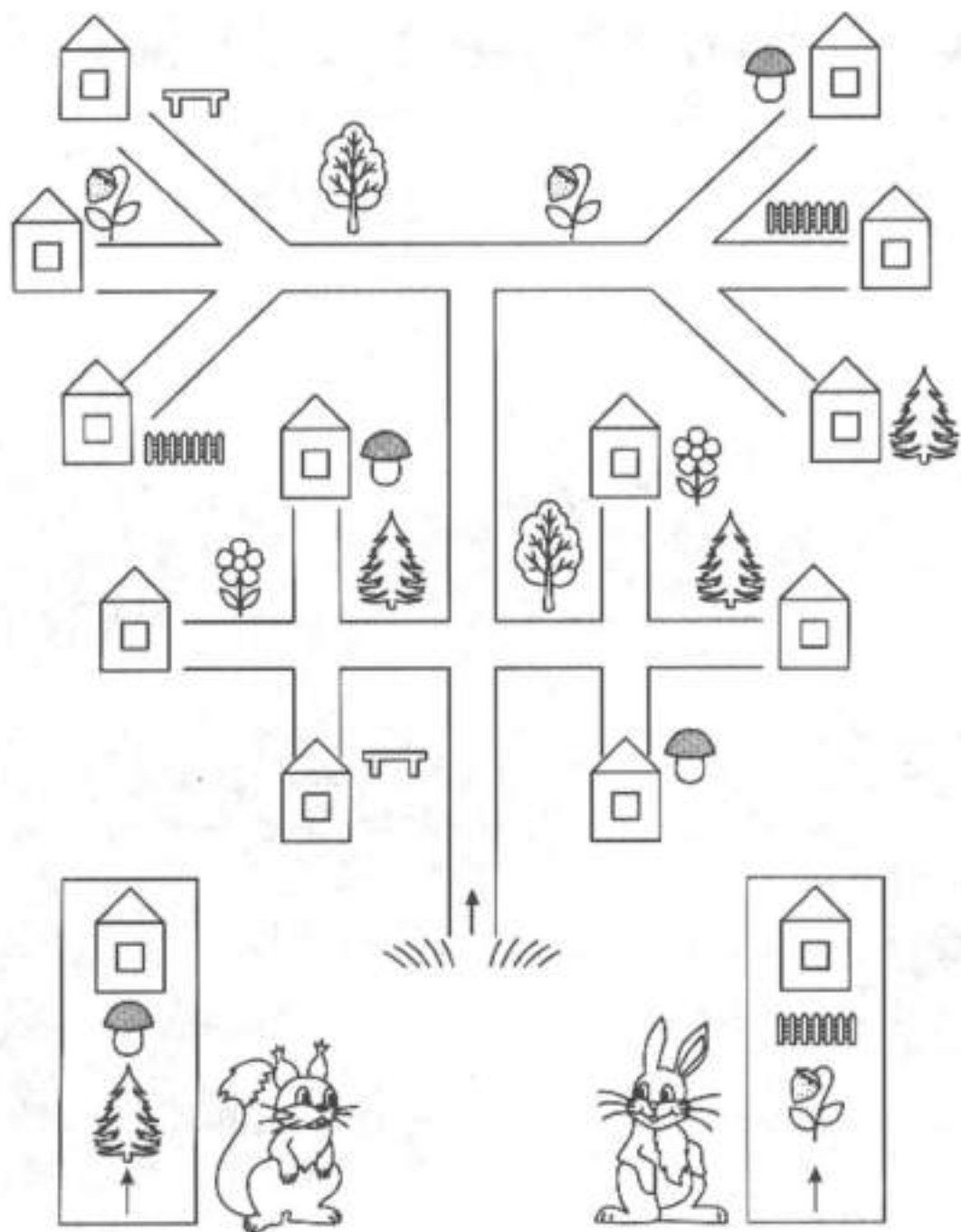

Кто из детей куда придёт? Посмотри на схемы и нарисуй их путь карандашами разного цвета.

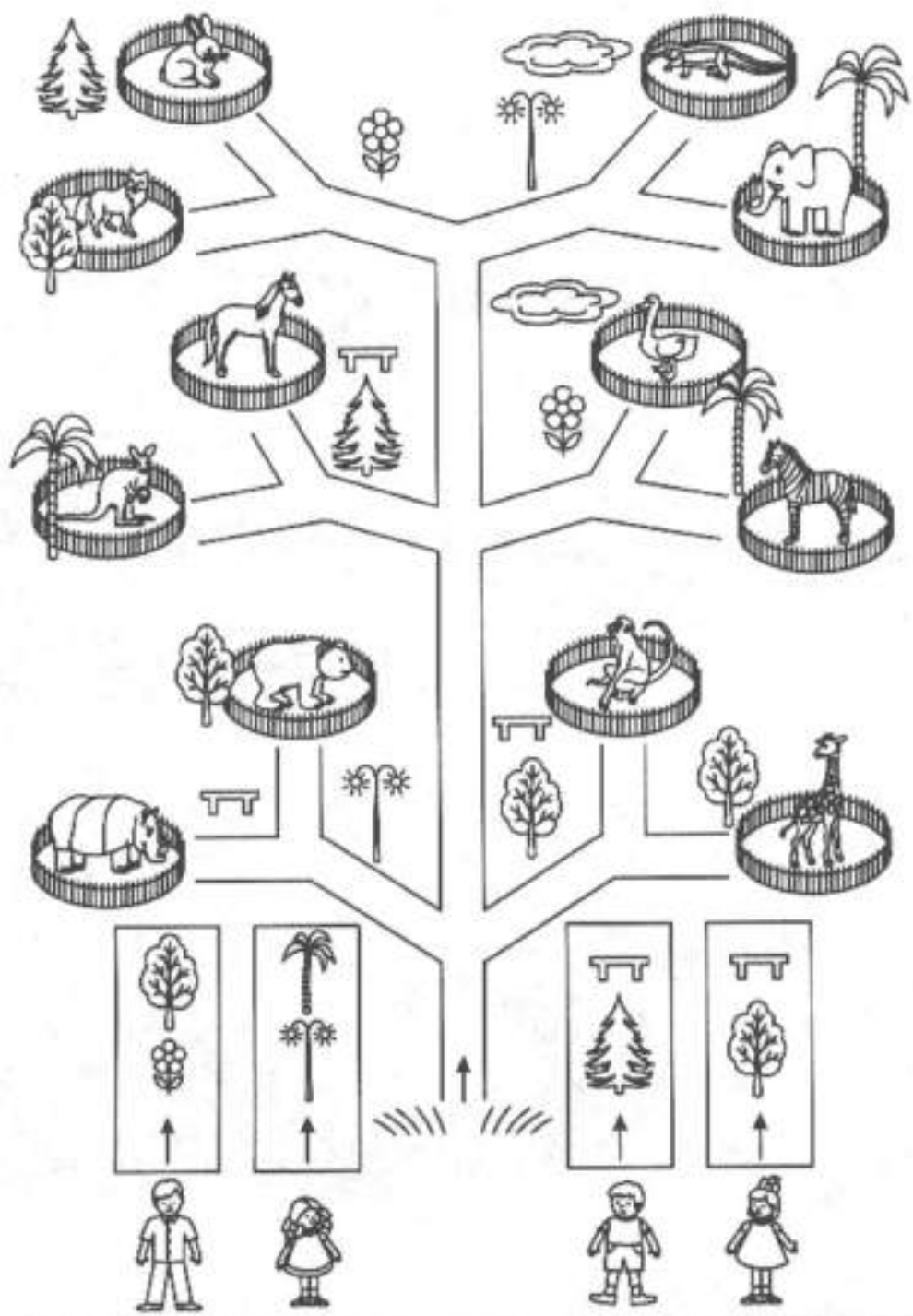



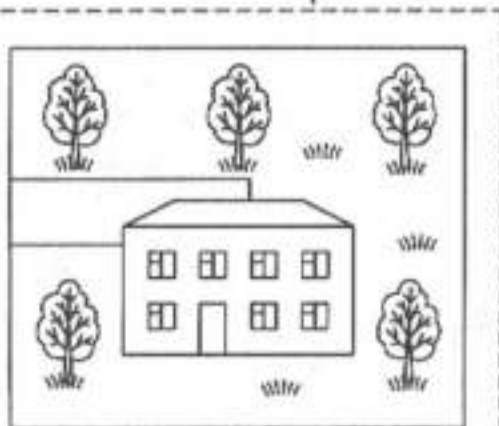
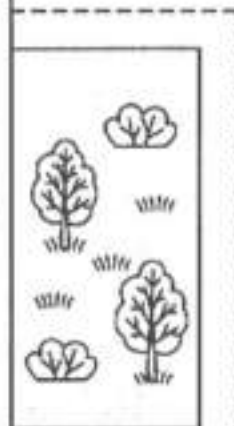
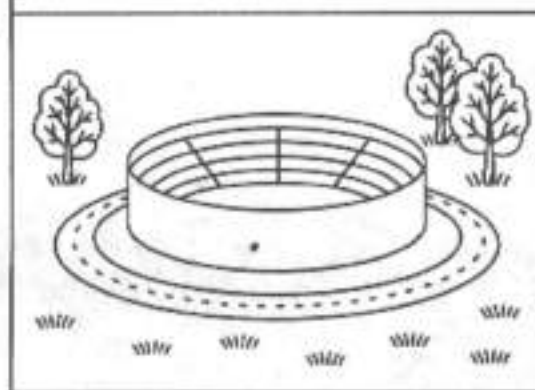
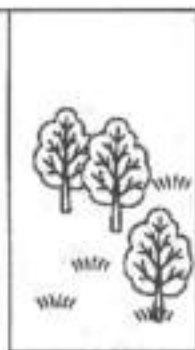
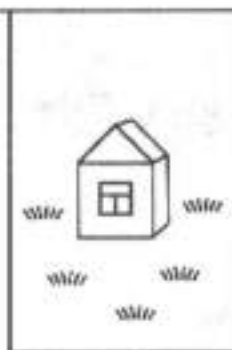
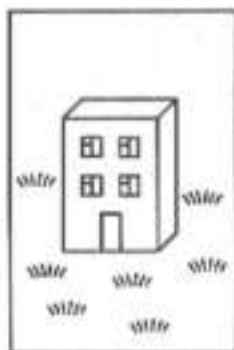

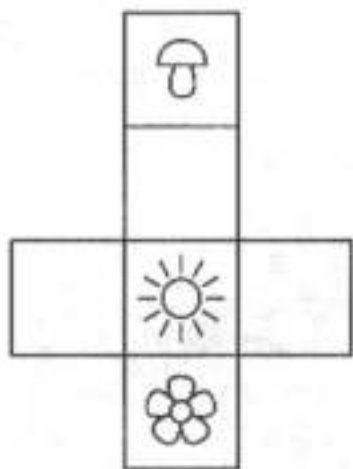
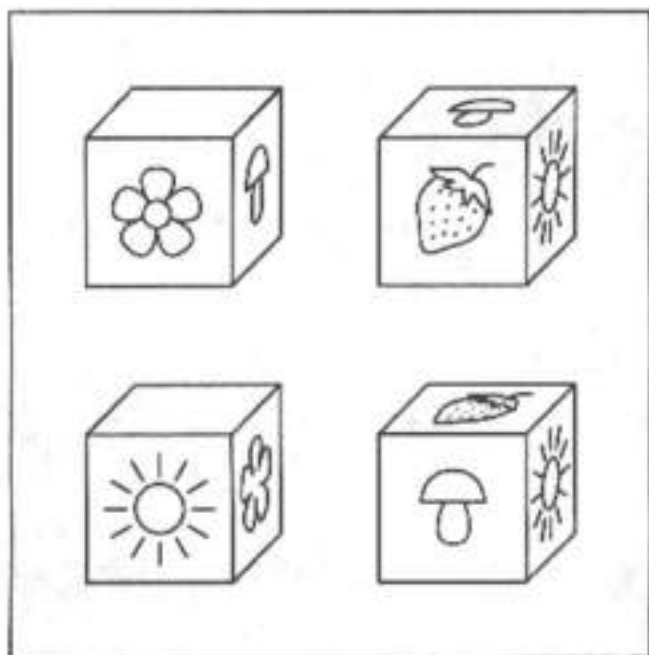
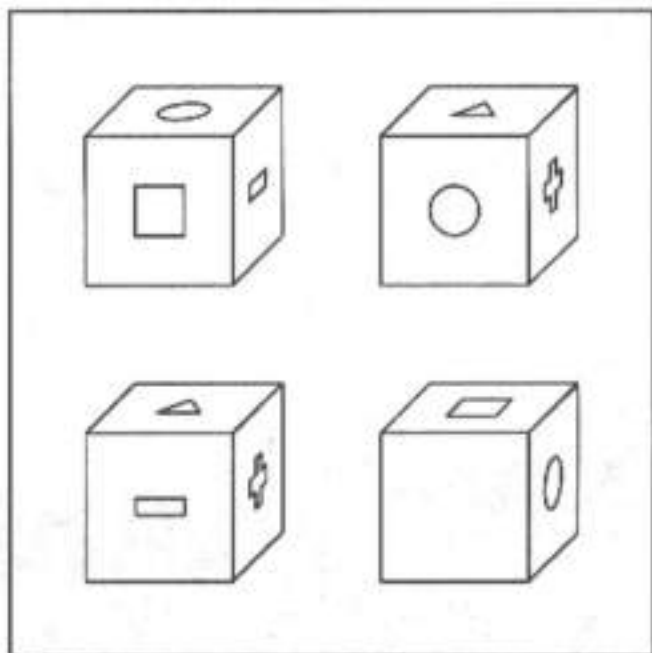
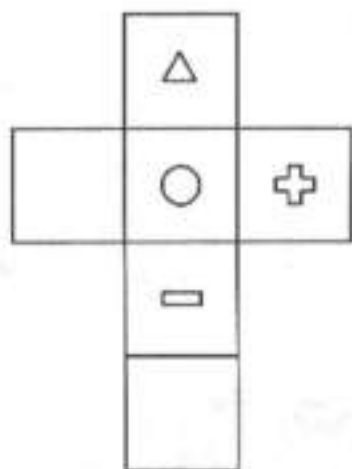

Куда придёт мальчик, а куда - девочка?
Посмотри на схемы и нарисуй их путь.



Какой кубик подходит к схеме? Раскрась его.



Найди цветы по их адресу. Раскрась только эти цветочки.

	А	Б	В	Г	Д	Е
1						
2						
3						
4						
5						
6						

В 3

А 6

Е 2

Г 2

В 1

А 4

Д 5

Б 4

Г 3

Найди домики, в которых живут мальчик и девочка. Начиная свой путь от стрелки.

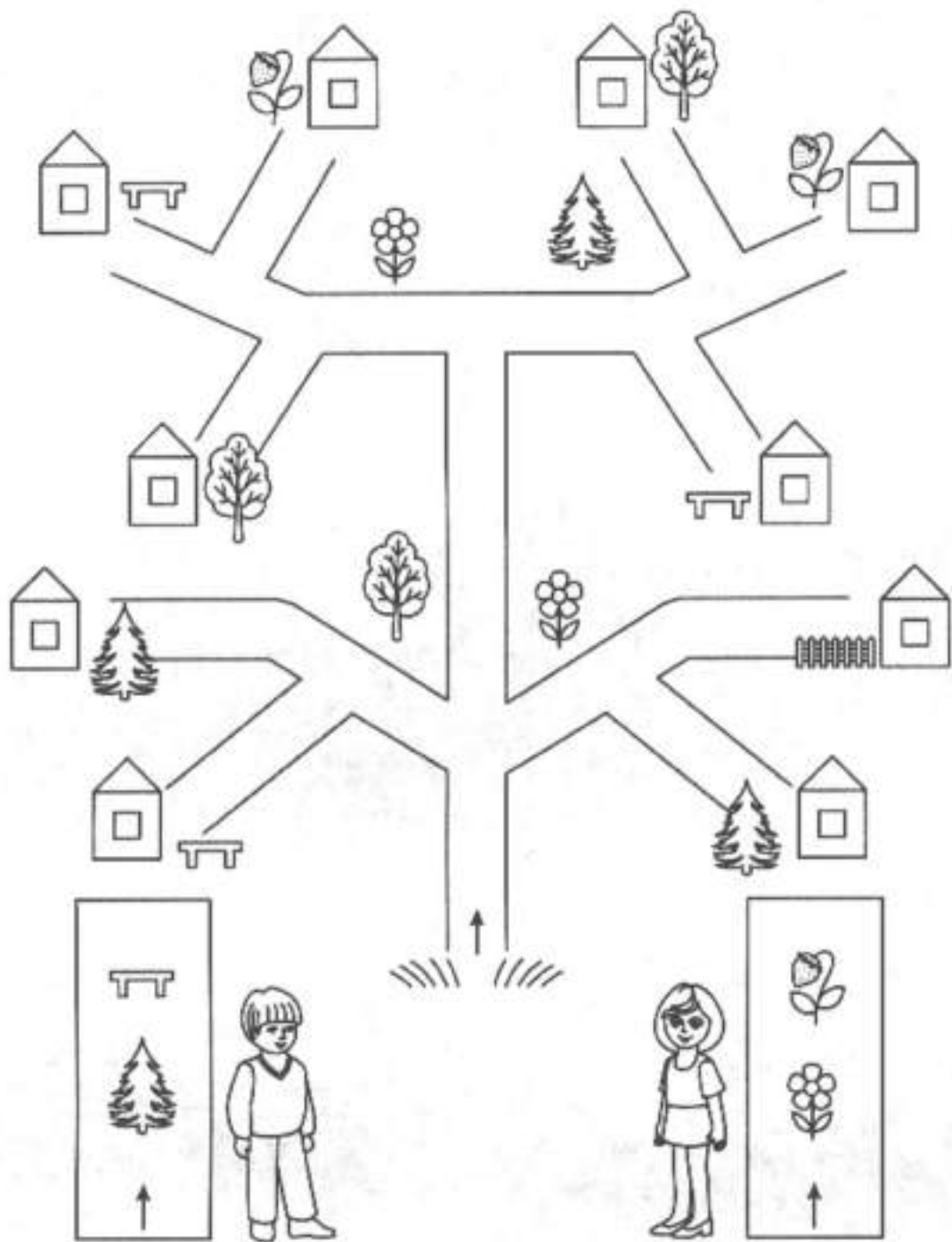

В каком доме живёт девочка? Нарисуй её путь глядя на схему.

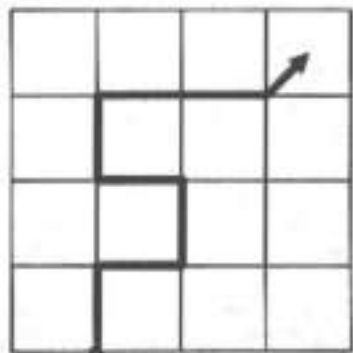
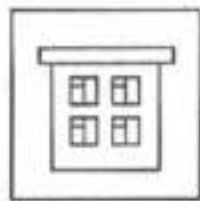
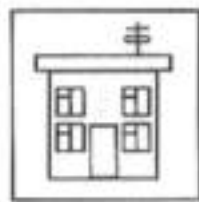
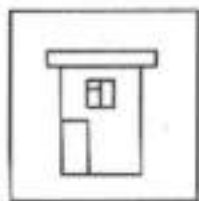

Покажи путь машинки. В этом тебе помогут стрелки.

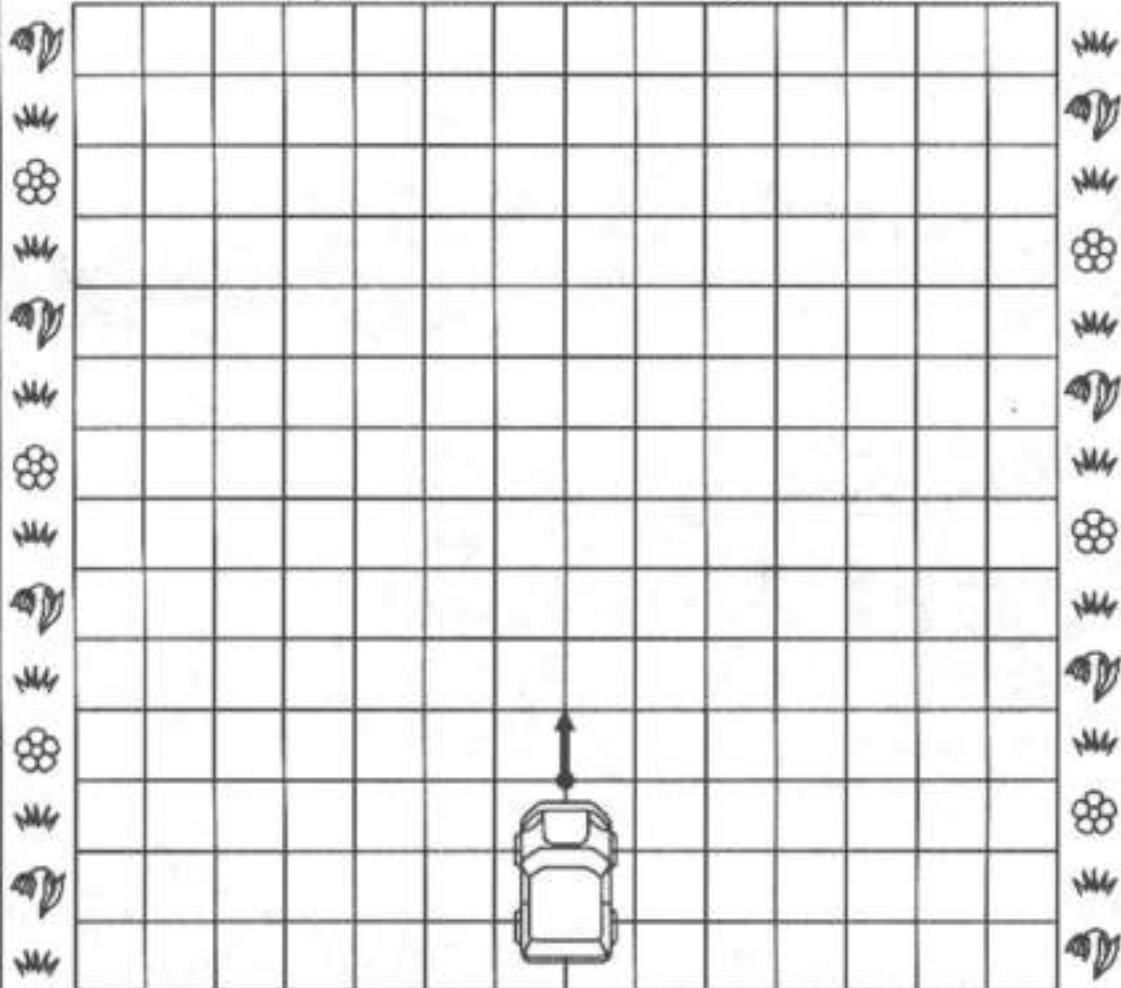

Нарисуй путь мальчика. В этом тебе помогут стрелки.

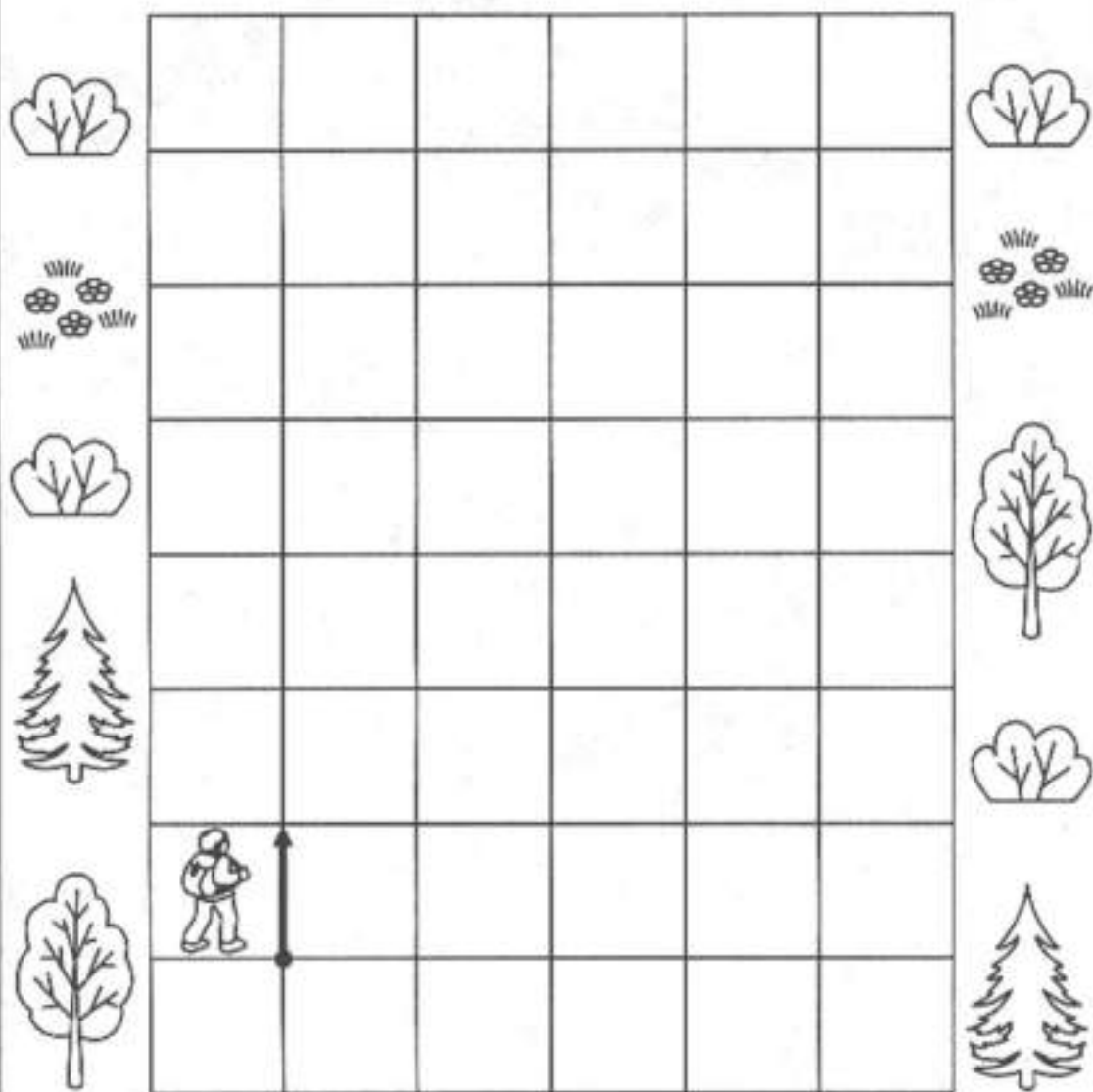

Куда приедет велосипедист? Нарисуй его путь.
В этом тебе помогут стрелки.

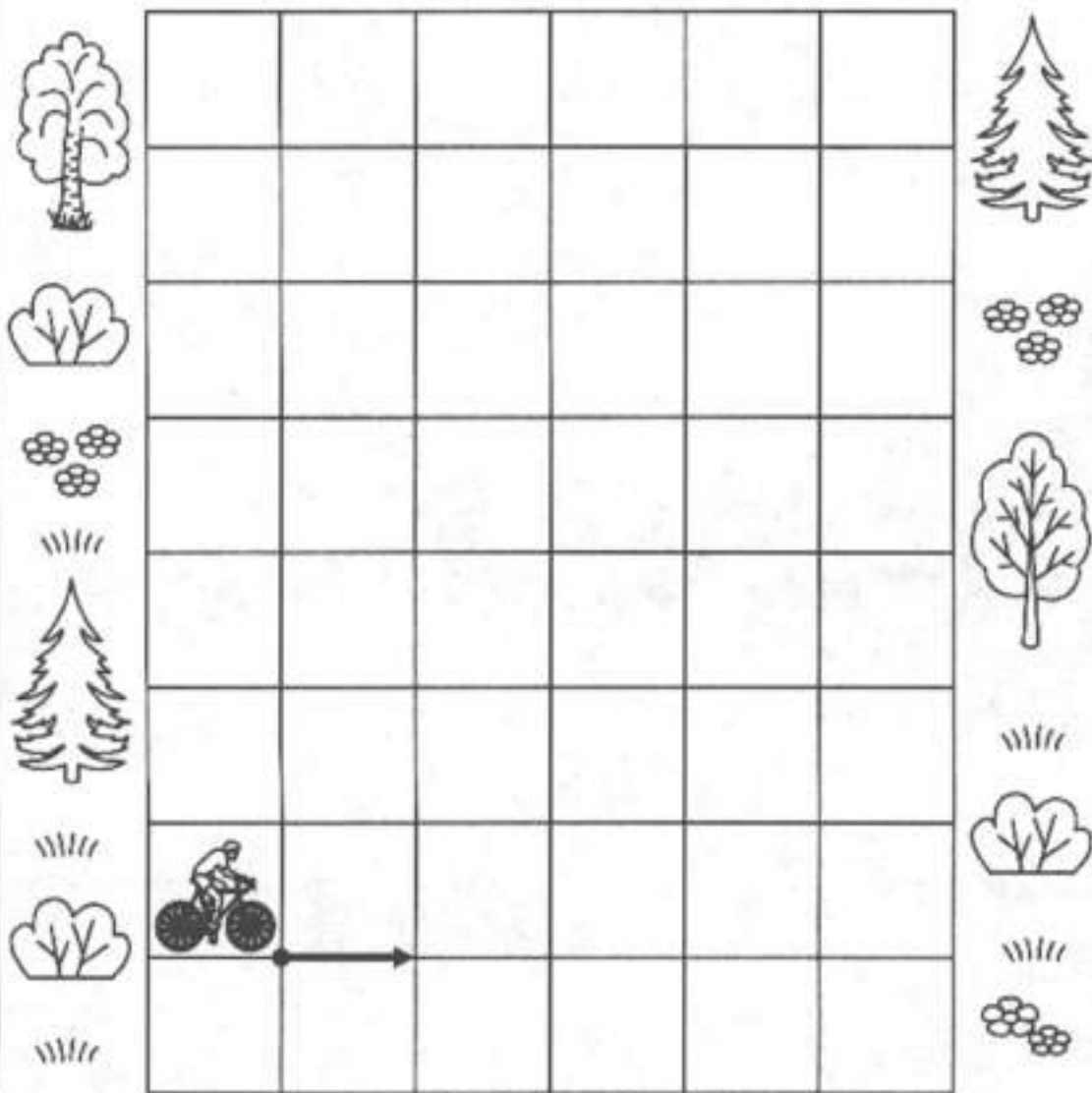

До какого листочка доберётся лягушка?
Нарисуй её путь, глядя на схему.

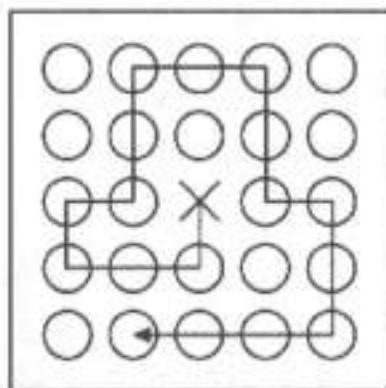
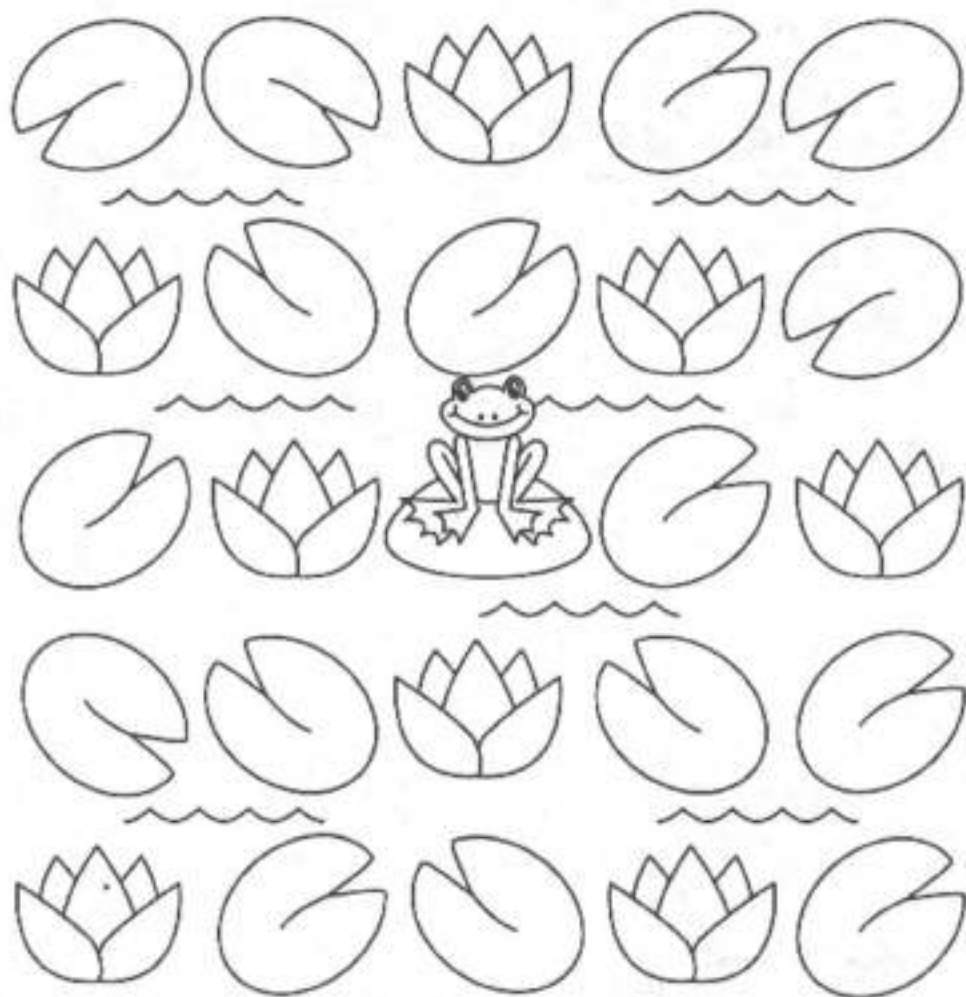

До какой ёлочке доберётся лиса, а до какой - медведь? Нарисуй их путь. В этом тебе поможет схема.

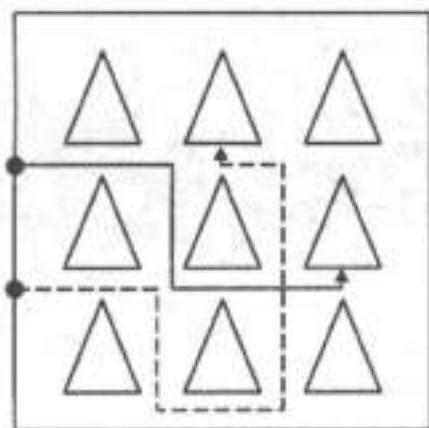
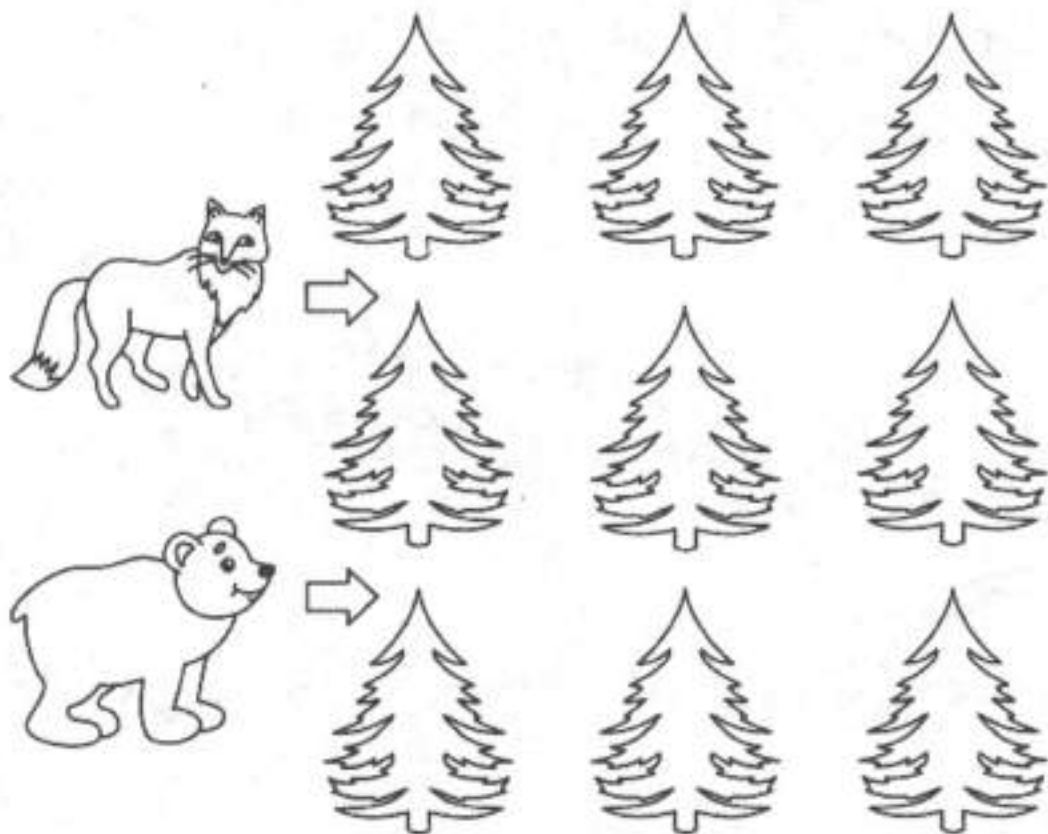

До какого цветка долетит бабочка? Покажи её путь. В этом тебе помогут стрелки.

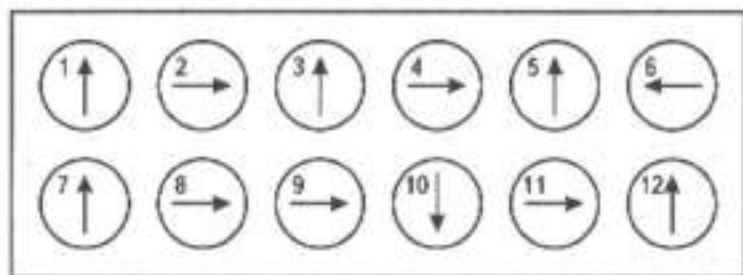
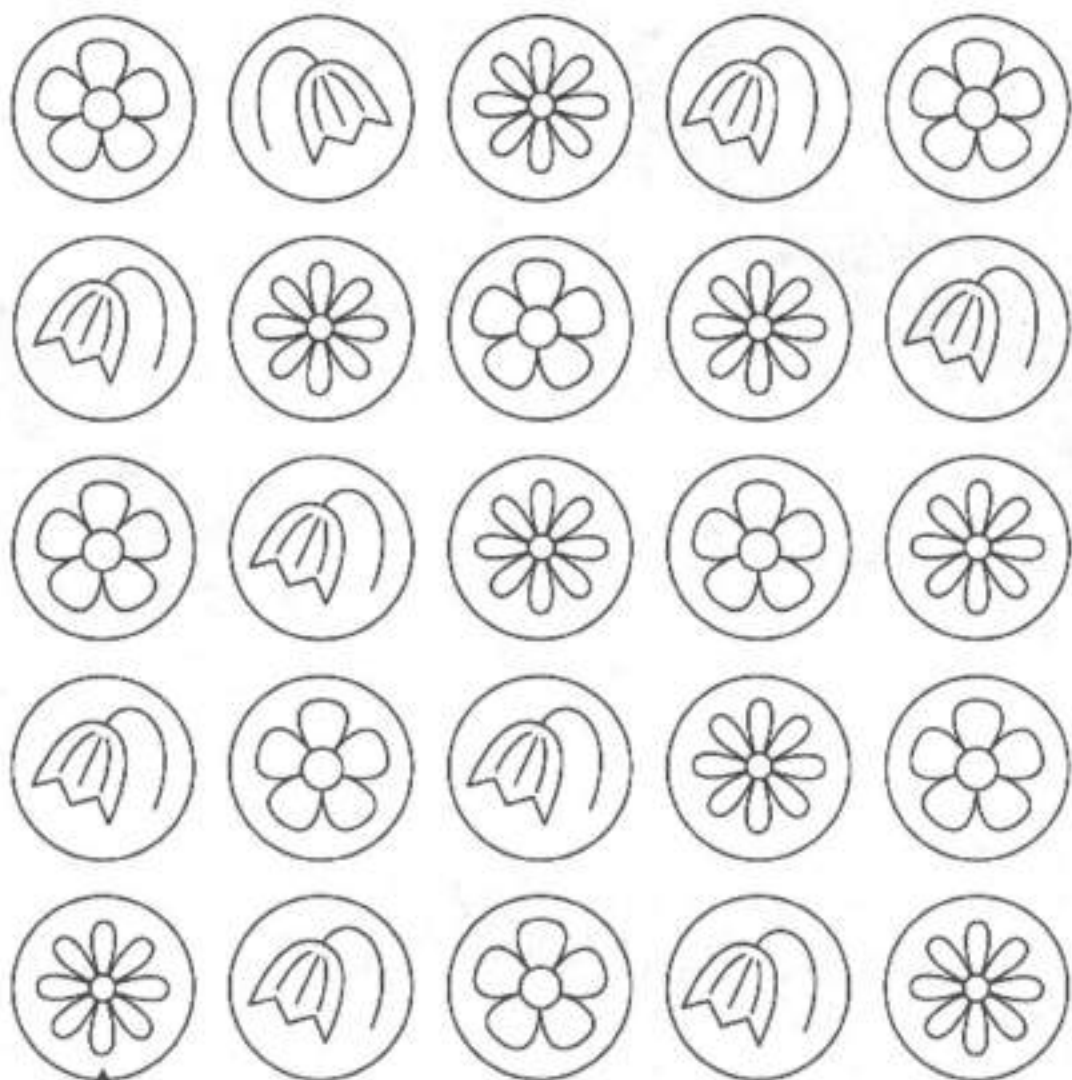

Куда придёт ёжик? Нарисуй его путь. В этом тебе поможет схема.

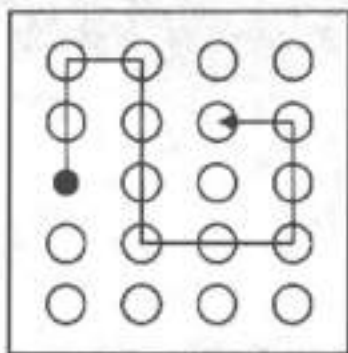
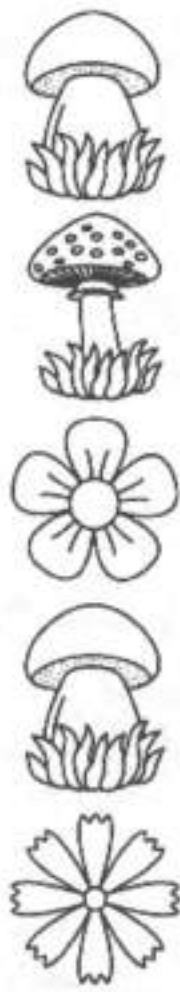

На какой схеме изображена эта комната?
Раскрась её.

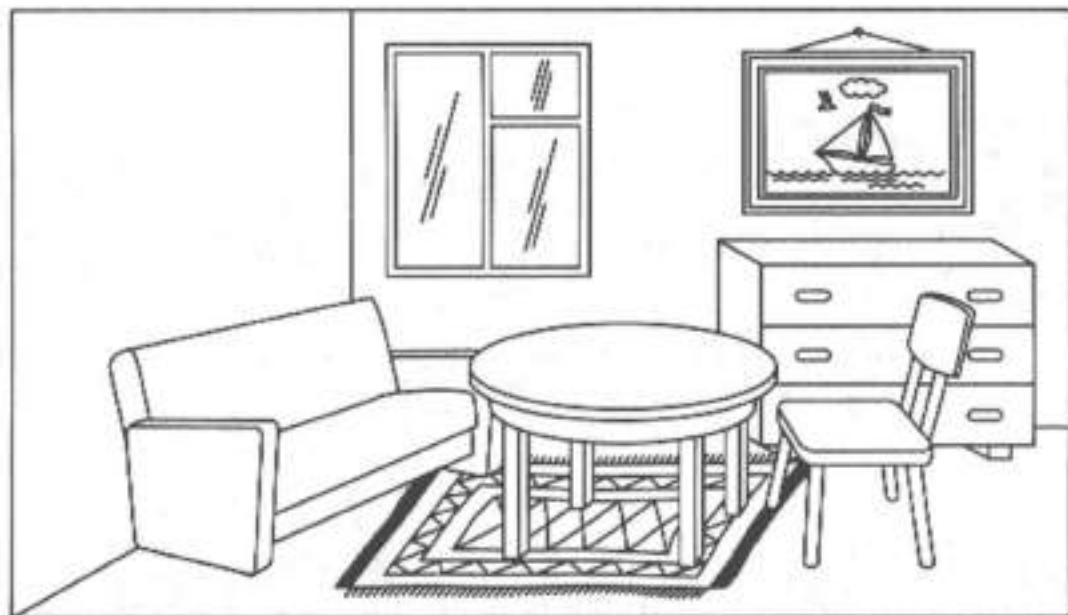
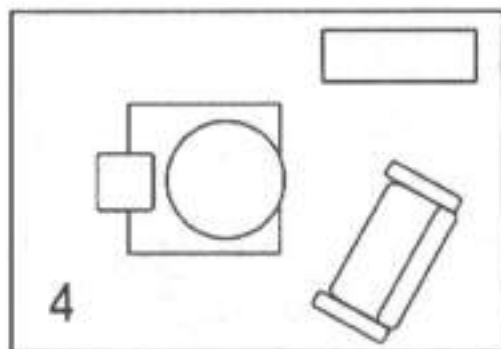
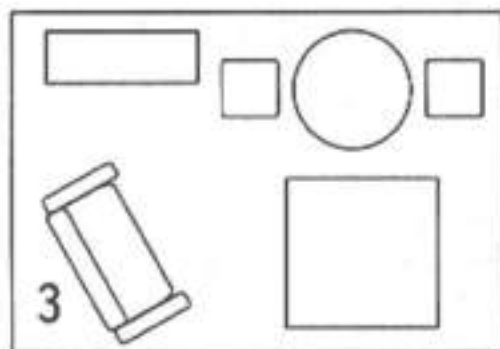
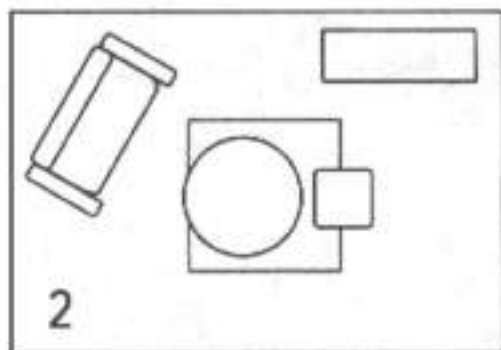
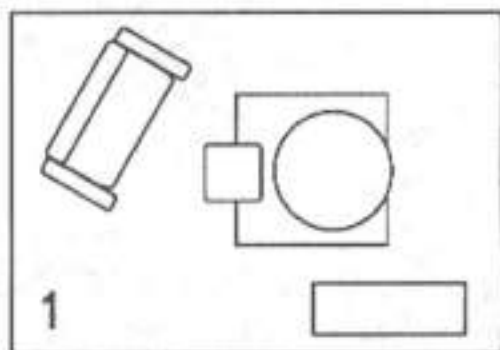

Кто из детей куда придёт? Посмотри на схемы и нарисуй их путь карандашами разного цвета.

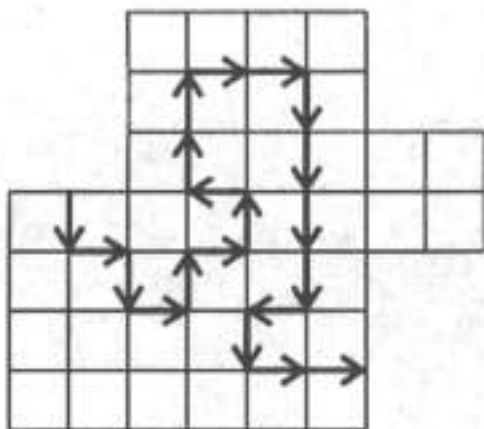
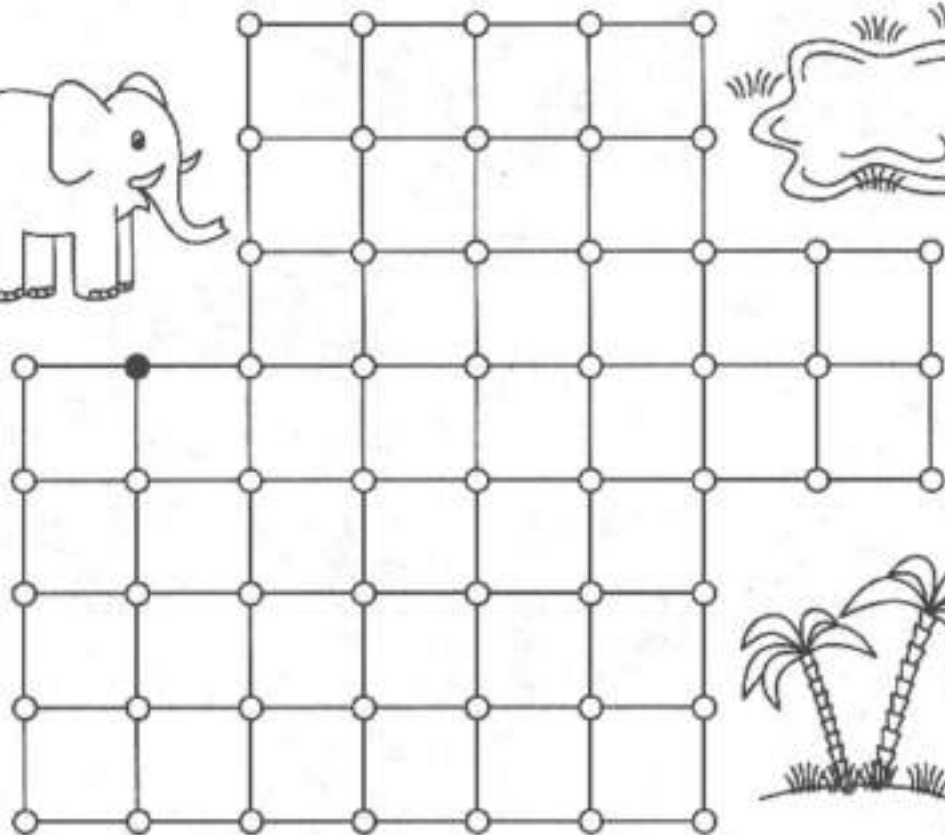
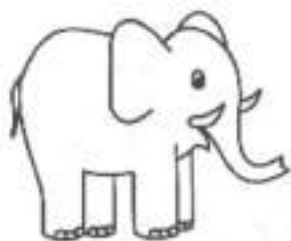

1↑	1←	2↑	1↑	2→	1↑	1→	1↑
1→	1↓	4→	1→	2↑	1←	1↓	1←
1↑	3←	1↑	1↓	1←	2↑	1→	1↑
2←	1↑	1→	1→	1↑	1→	2↑	1←
1↑	1→	1↑	1↓	1←	2↑	1→	1↑
1→	1↑	1→	1→	2↑	1→	2↓	1→
1↑	3→	1↑	1↓	1→	2↓	1←	1↑
2←	1↑	2→	1←	2↓	1→	1↓	1→
1↑	1→	10↓	1↓	1→	2↓	1←	1↑
3→	1↑	2→	1←	1↑	1←	2↓	1→
1↓	1←	1↓	1↓	1→	1↓	2→	1↓
1←	1↓	10←	4←	2↓	1←	2↑	4←

2→	1↓	1→	1↓	1→	1→	1↑	1→	1↑
1↓	1→	4↑	1←	1↑	1→	1↑	2→	2↓
1←	1↑	1←	1↑	1→	1←	3↓	2→	1↑
1↑	1→	1↑	1→	1↑	1→	2↑	3→	1↓
1→	1↓	1→	1↓	1→	1→	3↓	1←	1↓
1↓	1→	1↓	1←	1↓	1←	1↓	1←	1↑
1←	1↓	1←	4↓	1→	1←	1↓	1←	1↓
1↑	1→	1↑	1→	1↑	1→	1↓	1←	1↓
2→	1↓	1←	1↓	1←	3←	1↑	2→	2↑
1↓	1←	1↓	2←	2↓	1←	1↑	1←	1↑
1←	2↑	2←	1↑	1←	1←	2↑	2←	1↑
1↑	1←	1↑	1←	1↑				

1→	1↓	7→	1↑	1→	1↑
1↑	1←	4↑	1→	1↑	1→
1→	2↓	1→	1↑	1→	1↑
2↑	1→	4↓	1→	1↓	1→
1←	3↓	1←	1↓	1→	1↓
1↓	1→	1↓	1→	1↓	1→
2←	1↑	1←	1↓	1←	3↓
1↑	3←	1↓	7←	3↑	1←
1→	1↓	2←			
2↑	1←	2↑			
1←	1↑				

2→	1↓	3→	1↓	1→
2→	2↑	1↓	1←	1↓
3→	2↓	1←	1↓	3→
2→	4↑	1↓	2←	1↓
2→	1↓	1→	1↓	1→
1←	4↓	1↓	3←	2↑
4←	2↑	1←	2↓	3←
1←	2↓	1↑	1→	1↑
4←	1↑	1→	1↑	2←
1←	1↑	1↑	3→	1↑
		1←	1↑	1←
		1↑	1→	1↑